

VORT HRW MONO EVO



MADE IN ITALY

Rad vylepšených decentralných rekuperačných jednotiek,
s možnosťou komunikácie a synchronizácie prevádzky
(cez RS485 alebo bezdrôtovo pomocou vlastnej Wi-Fi siete typu Mesh)





VORTICE S.p.A. je súčasťou medzinárodnej skupiny VORTICE GROUP, ktorá pôsobí vo viac ako 90 krajinách sveta cez dcérske spoločnosti alebo lokálnych distribútorov, pričom ponúka bohaté portfólio produktov pre zabezpečenie kvalitného ovzdušia a komfortnej klímy. Sídlo spoločnosti VORTICE S.p.A sa nachádza v Taliansku, v časti Tribiano (Miláno).



VORTICE GROUP taktiež zahŕňa:

[1]
VORTICE UK Ltd, anglická dcérska spoločnosť VORTICE S.p.A. založená v roku 1977 so sídlom v meste Burton upon Trent (GB).

[2]
VORTICE INDUSTRIAL, založená po akvizícii spoločnosti Loran srl v roku 2010 so sídlom v Isola della Scala (IT).

[3]
VORTICE Ventilation System, spoločnosť otvorená v roku 2013 so sídlom v Changzhou (CN).

[4]
VORTICE Latam, spoločnosť založená v roku 2012 v provincii Alajuela v Kostarike (USA).

[5]
CASALS VENTILACIÓN AIR INDUSTRIAL S.L. historická španielska spoločnosť, so sídlom v Sant Joan de les Abadesses v meste Girona, akvizícia z roku 2019 (ES).



VETRANIE S REKUPERÁCIOU TEPLA

Vetranie s rekuperáciou tepla resp. riadené mechanické vetranie je technológia, vďaka ktorej zariadenia vybavené vysokoúčinnými ventilátormi s nízkou spotrebou a nízkou hlučnosťou kontinuálne zabezpečujú:

- prívod čerstvého filtrovaného vzduchu do interiéru
- odsávanie znehodnoteného vzduchu do exteriéru
- spätné využitie (rekuperáciu) tepelnej energie z odsávaného vzduchu, pomocou vysokoúčinného výmenníka tepla (rekuperátora), do privádzaného čerstvého vzduchu

Vďaka tejto technológii sa zvyšuje energetická účinnosť budov, redukuje sa potreba vykurovania, ale hlavne sa zabezpečuje komfort života užívateľov, keďže dochádza k trvalému vetraniu priestorov, čo znižuje riziko infekcií, alergií a únavy.

Certifikácia

Zariadenia VORT HRW MONO EVO sú v súlade s nasledovnými európskymi smernicami, normami a nariadeniami:

- Norma - Bezpečnosť elektrických spotrebičov:
EN 60335-1; EN 60335-2-80; EN 60529; EN 62233
- Norma - Elektromagnetická kompatibilita:
EN 55014-1
EN 55014-2
EN 61000-3-2
EN 61000-3-3

- Európske smernice pre označenie CE
- Smernica - stroje (2006/42/ES)
- Smernica - elektromagnetická kompatibilita (2004/108/ES)
- Smernica - rádiové zariadenia (2014/53/EÚ)
- Smernica - ekodizajn 2009/125/ES
- Nariadenie Komisie (EÚ) 1253/2014 ekodizajn vetracích jednotiek

VORT HRW MONO EVO

DECENTRÁLNE REKUPERAČNÉ JEDNOTKY
S MANUÁLNYM OVLÁDANÍM - MODELY EVO
S DIAĽKOVÝM OVLÁDANÍM, SNÍMAČMI A AUTOMATICKÝMI FUNKCIAMI - MODELY EVO HCS
S WI-FI MODULOM PRE BEZDRÔTOVÉ PREPOJENIE VIACERÝCH JEDNOTIEK - MODELY EVO WI-FI

Ø 100 mm, 38 m³/h

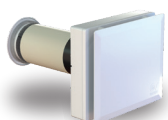

VORT HRW 30 MONO
EVO

Kód 12434

Manuálne ovládanie pod panelom.



VORT HRW 30 MONO
EVO HCS

Kód 12436

Diaľkové ovládanie, snímače (vlhkosť, teplota, svetlo).

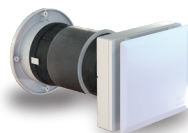

VORT HRW 40 MONO
EVO

Kód 12435

Manuálne ovládanie pod panelom.



VORT HRW 40 MONO
EVO HCS

Kód 12437

Diaľkové ovládanie, snímače (vlhkosť, teplota, svetlo).

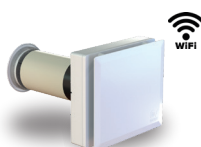

VORT HRW 30 MONO
EVO Wi-Fi

Kód 12441

Manuálne ovládanie pod panelom a Wi-Fi modul (pre bezdrôtovú komunikáciu medzi jednotkami).

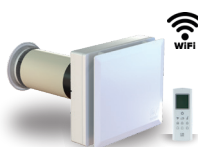

VORT HRW 30 MONO
EVO HCS Wi-Fi

Kód 12443

Diaľkové ovládanie, snímače (vlhkosť, teplota, svetlo) a Wi-Fi modul (pre bezdrôtovú komunikáciu medzi jednotkami).



VORT HRW 40 MONO
EVO Wi-Fi

Kód 12442

Manuálne ovládanie pod panelom a Wi-Fi modul (pre bezdrôtovú komunikáciu medzi jednotkami).



VORT HRW 40 MONO
EVO HCS Wi-Fi

Kód 12444

Diaľkové ovládanie, snímače (vlhkosť, teplota, svetlo) a Wi-Fi modul (pre bezdrôtovú komunikáciu medzi jednotkami).

- 1 Spálňa
- 2 Kúpeľňa
- 3 Obývačka/kuchyňa
- 4 Pracovňa



Príklad Wi-Fi komunikácie pri inštalácii viacerých jednotiek

MADE IN ITALY



VÝHODY PRE MONTÁŽ

01 Jednoduchá inštalácia

- Nízka hmotnosť (3.1 a 3.3 kg) a univerzálny rozmer pre otvory Ø100 a Ø160 mm.
- Inštalácia do obvodovej steny s hrúbkou 260 až 700 mm (modely 30) resp. 283 až 700 mm (modely 40).
- Bez nutnosti riešenia odvodu kondenzátu.
- Prevádzkový rozsah vonkajších teplôt od -20°C až do 50°C.
- 1 beznapäťový kontakt na vzdialené ovládanie (po zopnutí sa jednotka prepne do odsávania na max. otáčky).
- Modely Wi-Fi s vlastnou bezdrôtovou sieťou typu Mesh, bez potreby káblového prepojenia.
- U modelov 40 je možné vykonať kompletnú inštaláciu z interiéru.

02 Jednoduchá údržba

- Lahko dostupné, vyberateľné komponenty.

VÝHODY PRE UŽÍVATEĽA

01 Vetranie a čistý vzduch vo všetkých miestnostiach

- Komfortné prostredie - prívod čerstvého filtrovaného vzduchu z exteriéru, odsávanie znehodnoteného vzduchu z interiéru, rekuperácia tepla z odsávaného vzduchu.
- Vysoká účinnosť rekuperácie - až 89% (pre vysokoefektívnu prevádzku).

02 Štýlový dizajn

- Pokrokový dizajn s plochým predným panelom, vhodný pre akýkoľvek interiér.

03 Tichá prevádzka

- Nízka hlučnosť prevádzky s akustickým tlakom v 3m len 19 až 31,8dB(A) (modely 40).

04 Nízka spotreba

- Aj pri maximálnom výkone majú jednotky spotrebu len 4,2W (modely 30) resp. 6,6W (modely 40).

05 Komfortné ovládanie

- Skrytý ovládací panel pre manuálne ovládanie.
- Diaľkové infraovládanie a možnosť automatickej prevádzky podľa zabudovaných snímačov (okolité svetlo, vlhkosť, teplota) u modelov HCS.
- Pri prepojení viacerých jednotiek, je možné využiť zabudovanú logiku pre synchronizovanú prevádzku, ktorá umožňuje ovládanie z jedného miesta systémom master/slave a nastavenie extra režimu prirodzeného vetrania, ktorý aktivuje párne jednotky na odsávanie a nepárne na prívod vzduchu, čím sa vytvorí prirodzený tok vzduchu v priestore.
- Rýchly uzatvárací systém (disk), pre uzavretie prechodu vzduchu do interiéru, ak je jednotka dlhodobo vypnutá.

VORT HRW 30 MONO EVO, HCS, WI-FI



STENOVÝ MONTÁŽNY PANEL S PREDINŠTALOVANOU SVORKOVNICOU. OCHRANNÝ KRYT SVORKOVNICE CHRÁNI UŽÍVATEĽA PRI VYKONÁVANÍ ÚDRŽBY (VYBERANIE REKUPERÁTORA, PRÍSTUP K FILTRU)

VYSOKOÚČINNÝ AKUMULAČNÝ KERAMICKÝ VÝMENNÍK TEPLA SO ŠEŠŤUHOLNÍKOVÝM TVAROM KANÁLIKOV

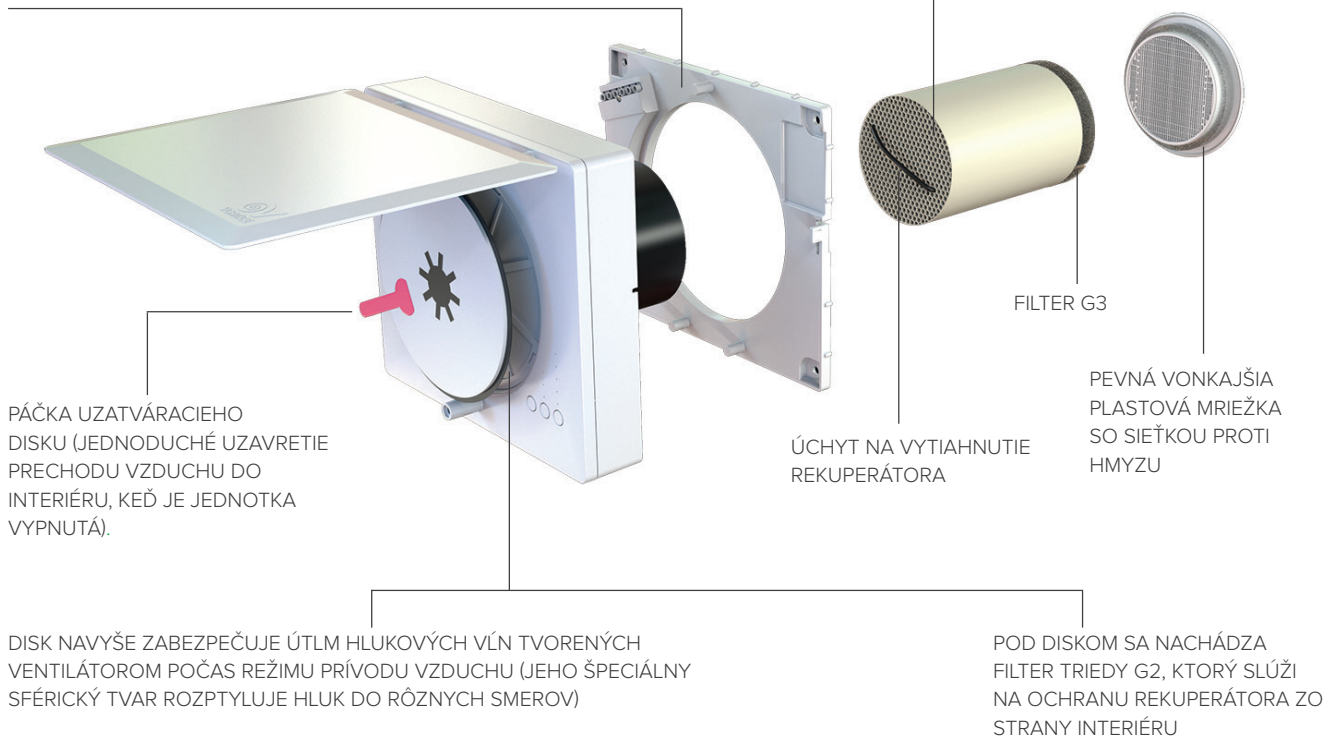

VORT HRW 40 MONO EVO, HCS, WI-FI



STENOVÝ MONTÁŽNY PANEL S PREDINŠTALOVANOU SVORKOVNICOU. OCHRANNÝ KRYT SVORKOVNICE CHRÁNI UŽÍVATEĽA PRI VYKONÁVANÍ ÚDRŽBY (VYBERANIE REKUPERÁTORA, PRÍSTUP K FILTRU)

VYSOKOÚČINNÝ AKUMULAČNÝ KERAMICKÝ VÝMENNÍK TEPLA SO ŠEŠŤUHOLNÍKOVÝM TVAROM KANÁLIKOV, VYBAVENÝ POLYPROPYLENOVÝM TESNENÍM NA ZAROVNANIE REKUPERÁTORA V STENE

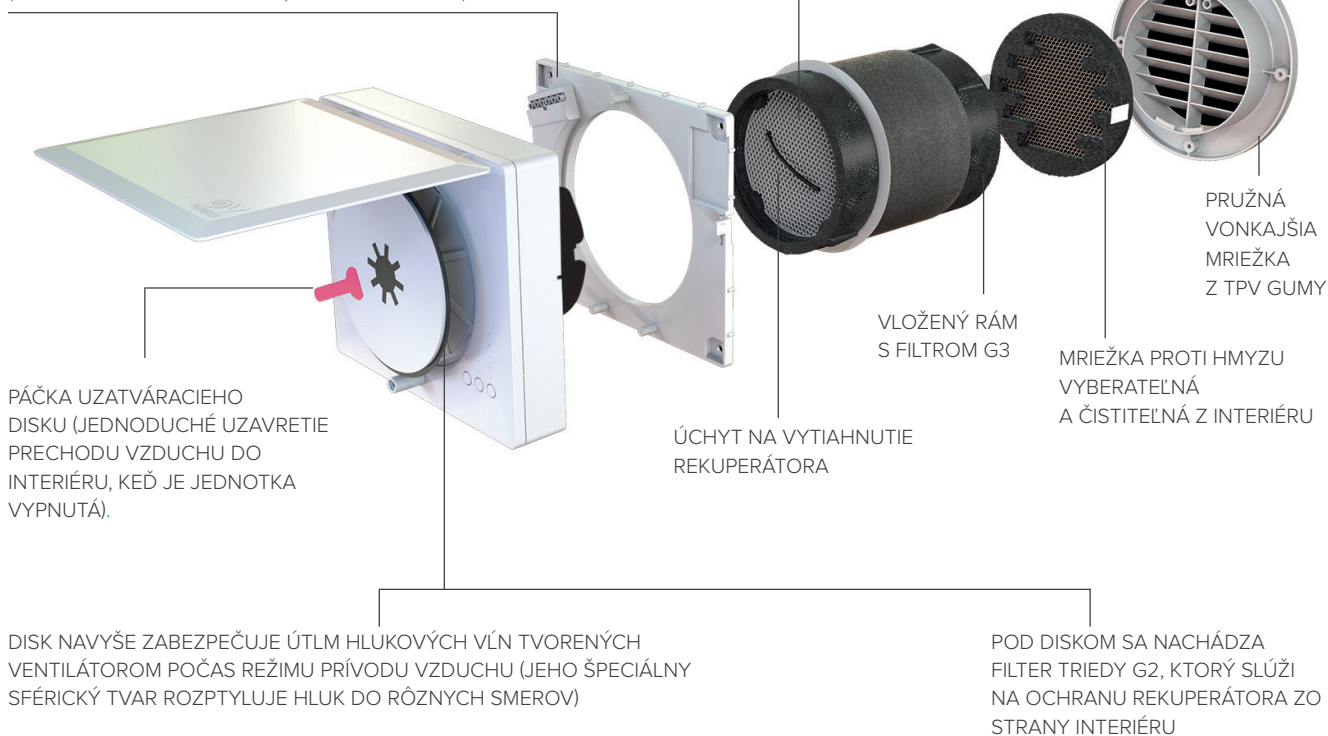

TECHNICKÉ ŠPECIFIKÁCIE

Popis jednotiek

VORT HRW 30 MONO EVO

Pre otvor Ø100 mm, manuálne ovládanie, filter G2 pre interiérovú stranu, keramický výmenník s filtrom G3 pre exteriérovú stranu, vonkajšia plastová mriežka so sieťkou proti hmyzu (montáž z exteriéru), beznapäťový kontakt pre vzdialenú aktiváciu BOOST režimu*, svorky pre prepojenie jednotiek cez RS485 komunikáciu (2-žilovým káblom) a synchronizáciu prevádzky**. Režimy: odvod/prívod/rekuperácia.

VORT HRW 30 MONO EVO HCS

Pre otvor Ø100 mm, diaľkové infraovládanie, zabudované snímače (vlhkosť, teplota, okolité svetlo), filter G2 pre interiérovú stranu, keramický výmenník s filtrom G3 pre exteriérovú stranu, vonkajšia plastová mriežka so sieťkou proti hmyzu (montáž z exteriéru), beznapäťový kontakt pre vzdialenú aktiváciu BOOST režimu*, svorky pre prepojenie jednotiek cez RS485 komunikáciu (2-žilovým káblom) a synchronizáciu prevádzky**. Režimy: odvod/prívod/rekuperácia. Automatické funkcie: Auto-noc, Auto-vlhkosť, Auto-komfort, možné aktivovať samostatne aj súčasne.

VORT HRW 40 MONO EVO

Pre otvor Ø160 mm, manuálne ovládanie, filter G2 pre interiérovú stranu, keramický výmenník, filter G3 pre exteriérovú stranu, filter proti hmyzu, vonkajšia mriežka z termoplastickej vulkanizovanej gummy (montáž z exteriéru alebo interiéru), beznapäťový kontakt pre vzdialenú aktiváciu BOOST režimu*, svorky pre prepojenie jednotiek cez RS485 komunikáciu (2-žilovým káblom) a synchronizáciu prevádzky**. Režimy: odvod/prívod/rekuperácia.

VORT HRW 40 MONO EVO HCS

Pre otvor Ø160 mm, diaľkové infraovládanie, zabudované snímače (vlhkosť, teplota, okolité svetlo), filter G2 pre interiérovú stranu, keramický výmenník, filter G3 pre exteriérovú stranu, filter proti hmyzu, vonkajšia mriežka z termoplastickej vulkanizovanej gummy (montáž z exteriéru alebo interiéru), beznapäťový kontakt pre vzdialenú aktiváciu BOOST režimu*, svorky pre prepojenie jednotiek cez RS485 komunikáciu (2-žilovým káblom) a synchronizáciu prevádzky**. Režimy: odvod/prívod/rekuperácia. Automatické funkcie: Auto-noc, Auto-vlhkosť, Auto-komfort, možné aktivovať samostatne aj súčasne.

Modely s označením Wi-Fi

Vďaka zabudovanému Wi-Fi modulu si jednotky vytvoria bezdrôtovú komunikačnú sieť typu Mesh, čím sa umožní synchronizácia ich prevádzky, bez potreby káblového prepojenia (sieť je vlastná, oddelená, bez potreby pripojenia na internet, či lokálny router).

POZN:

* BOOST režim = odsávanie na maximálne otáčky

** Synchronizácia prevádzky = pri použití a prepojení viacerých jednotiek je možné nastaviť riadenie z jedného miesta systémom master/slave (jednotná prevádzka v jednom z 3 štandardných režimov (odvod/prívod/rekuperácia) a taktiež zvolí extra režim - prirodzené vetranie).

Popis komponentov

Panel

Predný panel z ABS plastu s estetickým výklopným predným krytom z polykarbonátu.

Motor

Jednotka je vybavená EC motorom s guľočkovými ložiskami, na zabezpečenie veľmi nízkej spotreby, umožňuje zvoliť 5 rôznych otáčok, pre nastavenie najlepšieho pomeru medzi výkonom, príkonom a hlučnosťou. Motor je navrhnutý na obojsmernú prevádzku a tak jednotke umožňuje pracovať v režimoch "odvod", "prívod", "rekuperácia".

Rekuperátor

Vysokoučinný akumulčný keramický výmenník tepla so šesťuholníkovým tvarom kanálikov pre maximalizáciu teplo-výmennej plochy. Počas zimnej prevádzky (v lete je logika opačná), vďaka pravidelnému prepínaniu smeru otáčania ventilátora, je výmenník ohrievaný odsávaným vzduchom a následne odovzdáva teplo do privádzaného čerstvého vzduchu. Cyklus prepínania možné nastaviť na 50/60/90 sekúnd.

Filtre

Umývateľné filtre triedy ISO COARSE 30% (G3) pre exteriérovú stranu a ISO COARSE 20% (G2) pre interiérovú stranu. Jednotka obsahuje LED pre indikáciu čistenia/výmeny filtrov, podľa nastavenia na 90/180/365dní.

Popis pracovných režimov

Odvod vzduchu (odsávanie)

Znehodnotený vzduch sa odvádza do exteriéru.

Prívod vzduchu

Vonkajší čerstvý vzduch sa filtruje a privádza do interiéru.

Vetranie s rekuperáciou tepla

Ventilátor mení smer otáčania v pravidelných intervaloch, pričom pri odsávaní sa výmenník (rekuperátor) nahrieva odsávaným vzduchom a pri prívode odovzdáva teplo do privádzaného čerstvého vzduchu.

Prirodzené vetranie

Extra režim, dostupný pri prepojení (káblom alebo cez Wi-Fi) viacerých jednotiek, v ktorom párne jednotky budú odsávať a nepárne budú privádzať vzduch (nastavenie párna/nepárna cez ovládací panel), čím sa dosiahne prirodzený tok vzduchu v priestore (navyše pri párnom počte zariadení sa tak dosiahne vyvážené vetranie).

Popis ovládania

Manuálne ovládanie

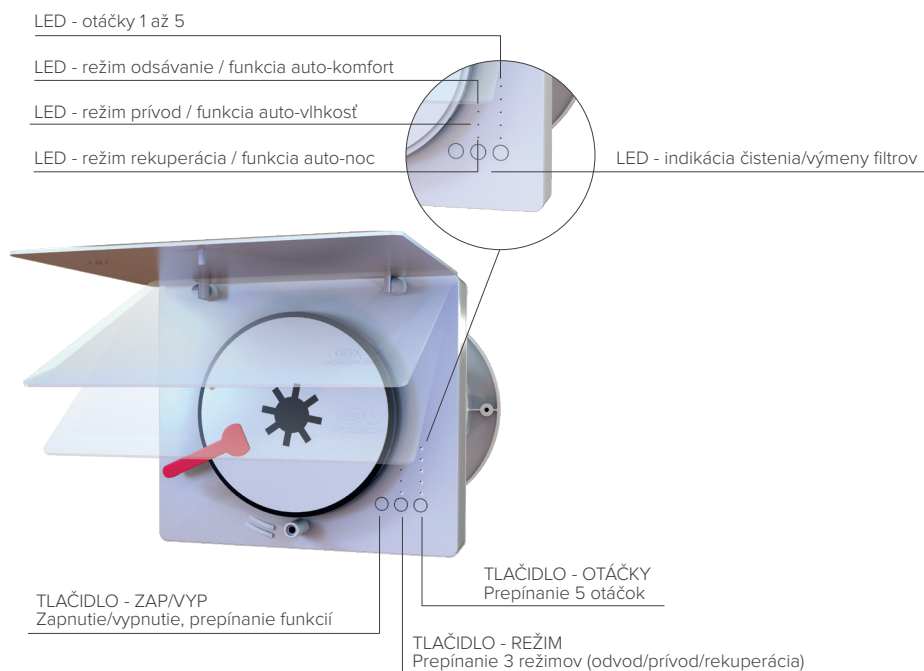

Diaľkové infraovládanie (modely HCS)

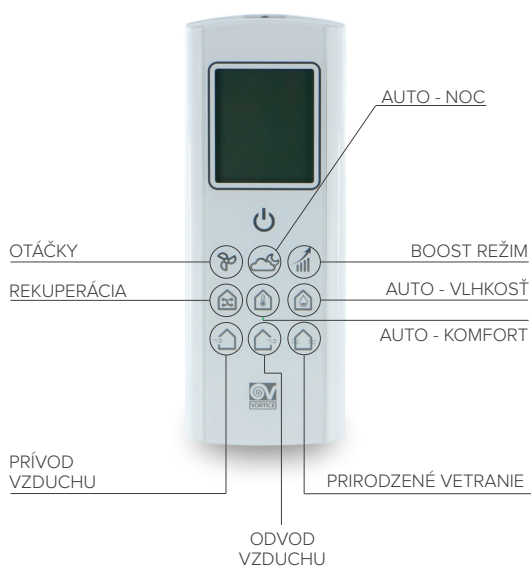

Popis automatických funkcií

Vďaka zabudovaným snímačom (vlhkosť, teplota, svetlo) je u modelov HCS možné aktivovať automatické funkcie.

AUTO - VLHKOSŤ (na základe snímača vlhkosti)

Pri tejto funkcii sa jednotka prepne automaticky na vysoké otáčky v prípade, že okolitá relatívna vlhkosť stúpne nad nastavenú hodnotu 60%, 75% alebo 90% (výrobné nastavenie 75%).

AUTO - KOMFORT (na základe snímača teploty)

Pri tejto funkcii sa v režime rekuperácie bude automaticky prispôbovať dĺžka pracovného cyklu ventilátora (odvod/prívod), v závislosti od teploty privádzaného vzduchu (ak je teplota príliš nízka, dĺžka cyklov sa skrátí).

AUTO - NOC (na základe snímača okolitého svetla)

Pri tejto funkcii sa jednotka v noci automaticky prepne na minimálne otáčky. Ak snímač opäť zasníma denné svetlo, jednotka sa prepne na predchádzajúce nastavenie otáčok.

VORT HRW MONO EVO
DECENTRÁLNE REKUPERAČNÉ JEDNOTKY

Rozmery

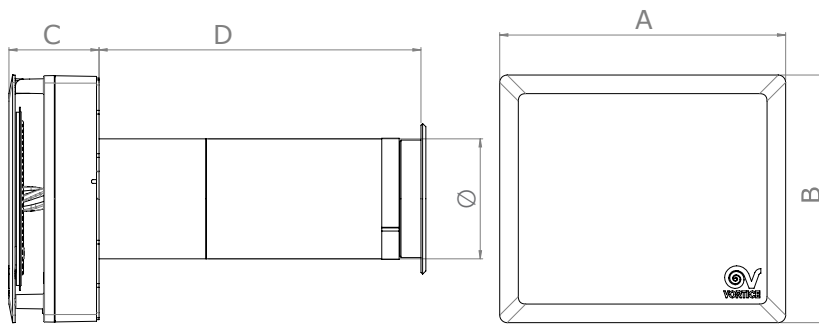

12434 - VORT HRW 30 MONO EVO, 12436 - VORT HRW 30 MONO EVO HCS
12441 - VORT HRW 30 MONO EVO Wi-Fi-), 12443 - VORT HRW 30 MONO EVO HCS Wi-Fi-))

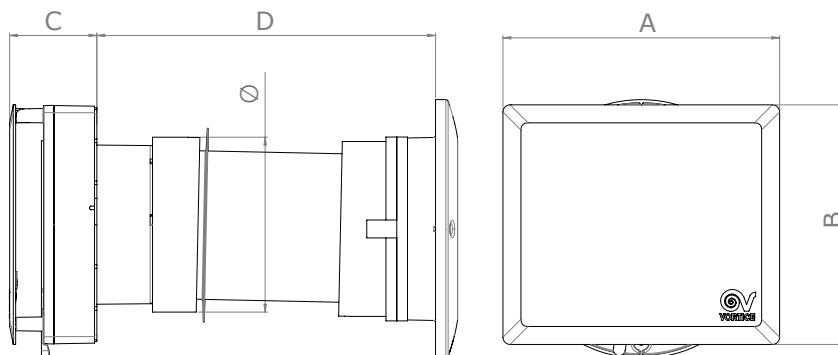

12435 - VORT HRW 40 MONO EVO, 12437 - VORT HRW 40 MONO EVO HCS
12442 - VORT HRW 40 MONO EVO Wi-Fi-), 12444 - VORT HRW 40 MONO EVO HCS Wi-Fi-))

MODEL	A	B	C	D	Ø
VORT HRW 30 MONO EVO	231	200	73	260	97
VORT HRW 30 MONO EVO HCS	231	200	73	260	97
VORT HRW 40 MONO EVO	231	200	73	283	146
VORT HRW 40 MONO EVO HCS	231	200	73	283	146
VORT HRW 30 MONO EVO Wi-Fi-))	231	200	73	260	97
VORT HRW 30 MONO EVO HCS Wi-Fi-))	231	200	73	260	97
VORT HRW 40 MONO EVO Wi-Fi-))	231	200	73	283	146
VORT HRW 40 MONO EVO HCS Wi-Fi-))	231	200	73	283	146

Rozmery uvedené v mm.

Technické údaje

MODEL	KÓD	EL. NAPÁJANIE [V]	MAX. PRÍKON [W]	MAX. PRÚD [A]	VZDUCHOVÝ VÝKON min / max [m³/h]	TLAK min / max [Pa]	AKUSTICKÝ TLAK Lp (3m) min / max [dB(A)]	MAX. VNÚTORNÁ TEPLOTA [°C]	HMOTNOSŤ (kg)
VORT HRW 30 MONO EVO	12434	230	4.2	0.04	6 / 38	10 / 135	19.1 / 49.2	30	3.1
VORT HRW 30 MONO EVO HCS	12436	230	4.2	0.04	6 / 38	10 / 135	19.1 / 49.2	30	3.1
VORT HRW 40 MONO EVO	12435	230	5.4	0.05	15 / 40	17 / 47	19 / 31.8	30	3.3
VORT HRW 40 MONO EVO HCS	12437	230	5.4	0.05	15 / 40	17 / 47	19 / 31.8	30	3.3
VORT HRW 30 MONO EVO Wi-Fi-))	12441	230	5.2	0.04	6 / 38	10 / 135	19.1 / 49.2	30	3.1
VORT HRW 30 MONO EVO HCS Wi-Fi-))	12443	230	5.2	0.04	6 / 38	10 / 135	19.1 / 49.2	30	3.1
VORT HRW 40 MONO EVO Wi-Fi-))	12442	230	6.6	0.05	15 / 40	17 / 47	19 / 31.8	30	3.3
VORT HRW 40 MONO EVO HCS Wi-Fi-))	12444	230	6.6	0.05	15 / 40	17 / 47	19 / 31.8	30	3.3

APLIKÁCIE



Tlakovo-výkonové krivky

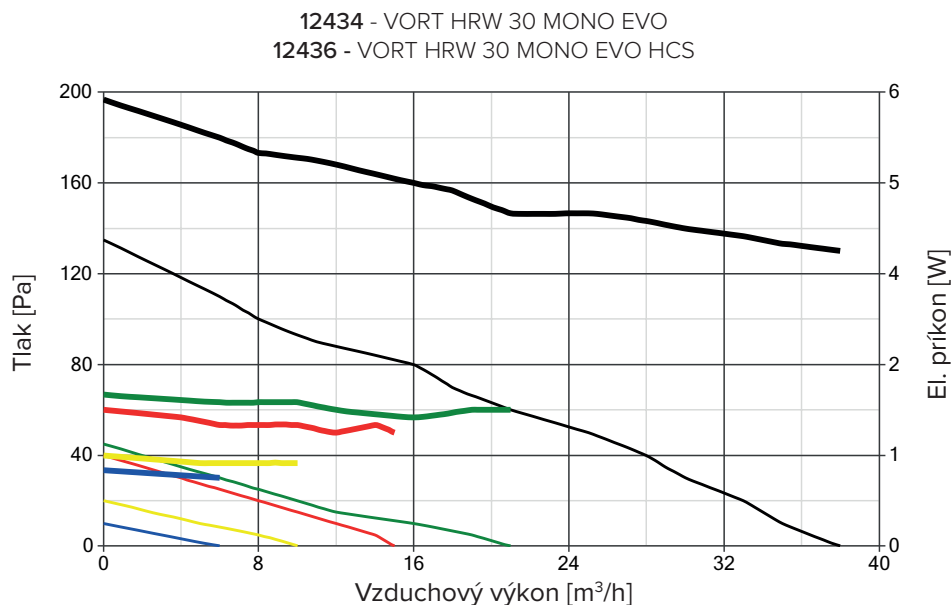

NOČNÝ REŽIM (OT. 1)

— Tlak
— Príkon

TICHÝ REŽIM (OT. 2)

— Tlak
— Príkon

VÝKONNÝ REŽIM (OT. 3)

— Tlak
— Príkon

VYSOKOVÝKONNÝ REŽIM (OT. 4)

— Tlak
— Príkon

BOOST REŽIM (OT. 5)

— Tlak
— Príkon

Energetické údaje

	JEDNOTKA	VORT HRW 30 MONO EVO kód 12434	VORT HRW 30 MONO EVO HCS kód 12436
Názov výrobcu	-	VORTICE	VORTICE
Trieda špecifickej spotreby energie v priemernom klimatickom pásme	-	A	A+
Špecifická spotreba energie SEC v priemernom klimatickom pásme		- 41.2	- 44.4
Špecifická spotreba energie SEC v studenom klimatickom pásme	kWh/m ² za rok	- 85.4	- 89.5
Špecifická spotreba energie SEC v teplom klimatickom pásme		- 17.0	- 19.3
Deklarovaná typológia	-	jednosmerná	jednosmerná
Typ pohonu	-	s premenlivými otáčkami	s premenlivými otáčkami
Typ rekuperácie	-	regeneračná	regeneračná
Tepelná účinnosť rekuperácie pri referenčnom vzduchovom výkone	%	89	89
Maximálny vzduchový výkon	m ³ /h	38	38
Elektrický príkon pohonu ventilátora, vrátane ovládacích prvkov motora pri maximálnom vzduchovom výkone	W	4.2	4.2
Akustický výkon L _{wa}	dB(A)	53.1	53.1
Referenčný vzduchový výkon	m ³ /s	0.0097	0.0097
Referenčný tlakový rozdiel	Pa	10	10
Špecifický elektrický príkon SPI	W/(m ³ /h)	0.11429	0.11429
Súčiniteľ ovládania vetrania CTRL	-	1	0.65
Ovládanie	-	manuálne	diaľkové
Citlivosť vzduchového výkonu na zmeny tlaku o +20Pa a -20Pa	-	0.48	0.48
Tesnosť interiér/exteriér	m ³ /h	0.0	0.0
Ročná spotreba elektrickej energie (AEC)	kWh/rok	157	83
Priemerná ročná úspora tepla v priemernom klimatickom pásme (AHS)	kWh	4515	4650
Priemerná ročná úspora tepla v studenom klimatickom pásme (AHS)	primárnej energie/rok	8901	9141
Priemerná ročná úspora tepla v teplom klimatickom pásme (AHS)		2057	2113

Tlakovo-výkonové krivky

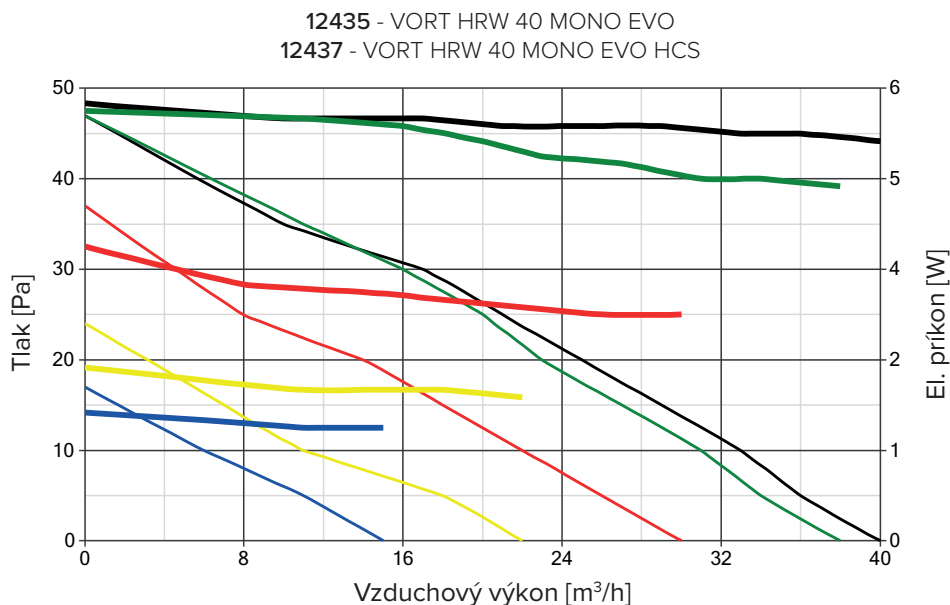

NOČNÝ REŽIM (OT. 1)

— Tlak
— Príkon

TICHÝ REŽIM (OT. 2)

— Tlak
— Príkon

VÝKONNÝ REŽIM (OT. 3)

— Tlak
— Príkon

VYSOKOVÝKONNÝ REŽIM (OT. 4)

— Tlak
— Príkon

BOOST REŽIM (OT. 5)

— Tlak
— Príkon

Energetické údaje

	JEDNOTKA	VORT HRW 40 MONO EVO kód 12435	VORT HRW 40 MONO EVO HCS kód 12437
Názov výrobcu	-	VORTICE	VORTICE
Trieda špecifickej spotreby energie v priemernom klimatickom pásme	-	A	A+
Špecifická spotreba energie SEC v priemernom klimatickom pásme		- 39.7	- 43.7
Špecifická spotreba energie SEC v studenom klimatickom pásme	kWh/m ² za rok	- 84.1	- 88.8
Špecifická spotreba energie SEC v teplom klimatickom pásme		- 15.7	- 18.6
Deklarovaná typológia	-	jednosmerná	jednosmerná
Typ pohonu	-	s premenlivými otáčkami	s premenlivými otáčkami
Typ rekuperácie	-	regeneračná	regeneračná
Tepelná účinnosť rekuperácie pri referenčnom vzduchovom výkone	%	89	89
Maximálny vzduchový výkon	m ³ /h	40	40
Elektrický príkon pohonu ventilátora, vrátane ovládacích prvkov motora pri maximálnom vzduchovom výkone	W	5.4	5.4
Akustický výkon L _{wa}	dB(A)	48.1	48.1
Referenčný vzduchový výkon	m ³ /s	0.0085	0.0085
Referenčný tlakový rozdiel	Pa	10	10
Špecifický elektrický príkon SPI	W/(m ³ /h)	0.15686	0.15686
Súčiniteľ ovládania vetrania CTRL	-	1	0.65
Ovládanie	-	manuálne	dialkové
Citlivosť vzduchového výkonu na zmeny tlaku o +20Pa a -20Pa	-	0.48	0.48
Tesnosť interiér/exteriér	m ³ /h	0.0	0.0
Ročná spotreba elektrickej energie (AEC)	kWh/rok	216	113
Priemerná ročná úspora tepla v priemernom klimatickom pásme (AHS)		4515	4650
Priemerná ročná úspora tepla v studenom klimatickom pásme (AHS)	kWh primárnej energie/rok	8901	9141
Priemerná ročná úspora tepla v teplom klimatickom pásme (AHS)		2057	2113

Tlakovo-výkonové krivky

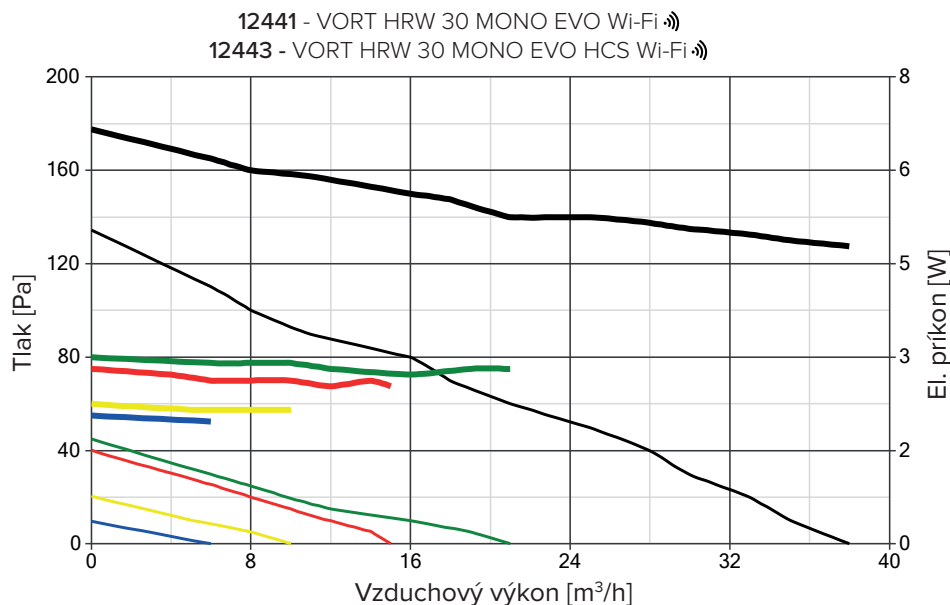

NOČNÝ REŽIM (OT. 1)

— Tlak
- - Príkion

TICHÝ REŽIM (OT. 2)

— Tlak
- - Príkion

VÝKONNÝ REŽIM (OT. 3)

— Tlak
- - Príkion

VYSOKOVÝKONNÝ REŽIM (OT. 4)

— Tlak
- - Príkion



BOOST REŽIM (OT. 5)

— Tlak
- - Príkion

Energetické údaje

	JEDNOTKA	VORT HRW 30 MONO EVO Wi-Fi kód 12441	VORT HRW 30 MONO EVO HCS Wi-Fi kód 12443
Názov výrobcu	-	VORTICE	VORTICE
Trieda špecifickej spotreby energie v priemernom klimatickom pásme	-	A	A+
Špecifická spotreba energie SEC v priemernom klimatickom pásme	-	- 84,4	- 43,8
Špecifická spotreba energie SEC v studenom klimatickom pásme	kWh/m ² za rok	- 40,0	- 89,0
Špecifická spotreba energie SEC v teplom klimatickom pásme	-	- 15,9	- 18,7
Deklarovaná typológia	-	jednosmerná	jednosmerná
Typ pohonu	-	s premenlivými otáčkami	s premenlivými otáčkami
Typ rekuperácie	-	regeneračná	regeneračná
Tepelná účinnosť rekuperácie pri referenčnom vzduchovom výkone	%	89	89
Maximálny vzduchový výkon	m ³ /h	38	38
Elektrický príkon pohonu ventilátora, vrátane ovládacích prvkov motora pri maximálnom vzduchovom výkone	W	5,2	5,2
Akustický výkon L _{wa}	dB(A)	53,1	53,1
Referenčný vzduchový výkon	m ³ /s	0,0097	0,0097
Referenčný tlakový rozdiel	Pa	10	10
Špecifický elektrický príkon SPI	W/(m ³ /h)	0,14857	0,14857
Súčiniteľ ovládania vetrania CTRL	-	1	0,65
Ovládanie	-	manuálne	dialkové
Citlivosť vzduchového výkonu na zmeny tlaku o +20Pa a -20Pa	-	0,48	0,48
Tesnosť interiér/exteriér	m ³ /h	0,0	0,0
Ročná spotreba elektrickej energie (AEC)	kWh/rok	205	107
Priemerná ročná úspora tepla v priemernom klimatickom pásme (AHS)	-	4515	4650
Priemerná ročná úspora tepla v studenom klimatickom pásme (AHS)	kWh primárnej energie/rok	8901	9141
Priemerná ročná úspora tepla v teplom klimatickom pásme (AHS)	-	2057	2113

Tlakovo-výkonové krivky

12442 - VORT HRW 40 MONO EVO Wi-Fi 
12444 - VORT HRW 40 MONO EVO HCS Wi-Fi 

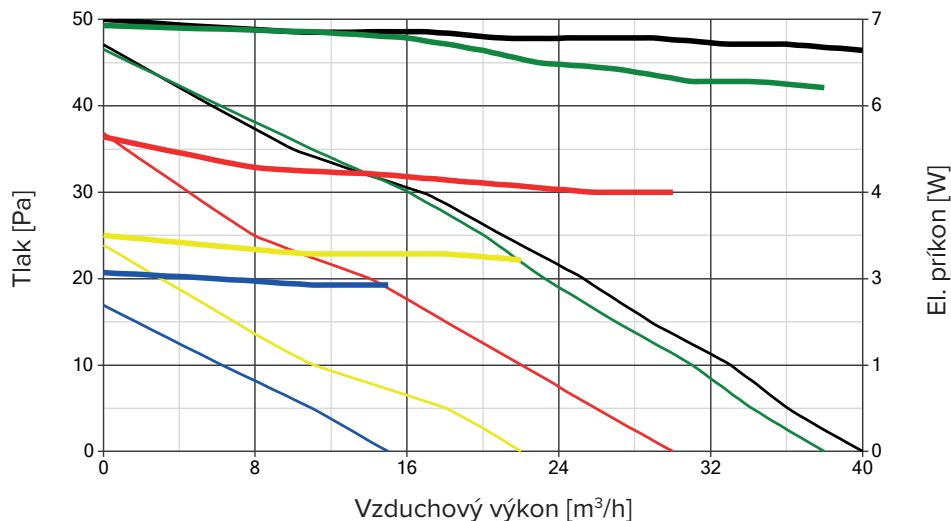

NOČNÝ REŽIM (OT. 1)

— Tlak
— Príkon

TICHÝ REŽIM (OT. 2)

— Tlak
— Príkon

VÝKONNÝ REŽIM (OT. 3)

— Tlak
— Príkon



VYSOKOVÝKONNÝ REŽIM (OT. 4)

— Tlak
— Príkon

BOOST REŽIM (OT. 5)

— Tlak
— Príkon

Energetické údaje

	JEDNOTKA	VORT HRW 40 MONO EVO Wi-Fi  kód 12442	VORT HRW 40 MONO EVO HCS Wi-Fi  kód 12444
Názov výrobcu	-	VORTICE	VORTICE
Trieda špecifickej spotreby energie v priemernom klimatickom pásme	-	A	A+
Špecifická spotreba energie SEC v priemernom klimatickom pásme	-	- 38,4	- 43,0
Špecifická spotreba energie SEC v studenom klimatickom pásme	kWh/m ² za rok	- 82,9	- 88,2
Špecifická spotreba energie SEC v teplom klimatickom pásme	-	- 14,4	- 17,9
Deklarovaná typológia	-	jednosmerná	jednosmerná
Typ pohonu	-	s premenlivými otáčkami	s premenlivými otáčkami
Typ rekuperácie	-	regeneračná	regeneračná
Tepelná účinnosť rekuperácie pri referenčnom vzduchovom výkone	%	89	89
Maximálny vzduchový výkon	m ³ /h	40	40
Elektrický príkon pohonu ventilátora, vrátane ovládacích prvkov motora pri maximálnom vzduchovom výkone	W	6,6	6,6
Akustický výkon Lwa	dB(A)	48,1	48,1
Referenčný vzduchový výkon	m ³ /s	0,0085	0,0085
Referenčný tlakový rozdiel	Pa	10	10
Špecifický elektrický príkon SPI	W/(m ³ /h)	0,19608	0,19608
Súčiniteľ ovládania vetrania CTRL	-	1	0,65
Ovládanie	-	manuálne	dialkové
Citlivosť vzduchového výkonu na zmeny tlaku o +20Pa a -20Pa	-	0,48	0,48
Tesnosť interiér/exteriér	m ³ /h	0,0	0,0
Ročná spotreba elektrickej energie (AEC)	kWh/rok	270	142
Priemerná ročná úspora tepla v priemernom klimatickom pásme (AHS)	-	4515	4650
Priemerná ročná úspora tepla v studenom klimatickom pásme (AHS)	kWh primárnej energie/rok	8901	9141
Priemerná ročná úspora tepla v teplom klimatickom pásme (AHS)	-	2057	2113

PRÍSLUŠENSTVO

Obrázok	Popis	Kód	Kompatibilné produkty
	MWS Ø 100 Sací/výfukový ochranný kryt v nerezovom prevedení	21883	12434, 12436, 12443, 12441
	MWS Ø 160 Sací/výfukový ochranný kryt v nerezovom prevedení	21148	12435, 12437, 12442, 12444
	WA Ø 100 Adaptér (prechod) kruhovo-obdĺžnikový (použitie v kombinácii s WSG-INOX alebo WSG-W)	21884	12434, 12436, 12443, 12441
	WA Ø 160 Adaptér (prechod) kruhovo-obdĺžnikový (použitie v kombinácii s WSG-INOX alebo WSG-W)	21191	12435, 12437, 12442, 12444
	WSG-INOX Obdĺžniková sacia/výfuková mriežka v nerezovom prevedení (použitie v kombinácii s WA)	21192	všetky modely
	WSG-W Obdĺžniková sacia/výfuková mriežka v bielom kovovom prevedení (použitie v kombinácii s WA)	21193	všetky modely
	PVC POTRUBIE Ø 100 Potrubie do steny s dĺžkou L=700 mm	21879	12434, 12436, 12443, 12441
	PVC POTRUBIE Ø 160 Potrubie do steny s dĺžkou L=700 mm	22599	12435, 12437, 12442, 12444
	RGR Pružná gumová mriežka	21190	12435, 12437, 12442, 12444
	C TEMP Snímač teploty	12992	všetky modely
	C HCS Snímač vlhkosti	12994	všetky modely
	KIT FTR 98x10 Filtračná sada pre modely 30 (G2, G3)	21891	12434, 12436, 12443, 12441
	KIT FTR 127x10 Filtračná sada pre modely 40 (G2, G3)	22466	12435, 12437, 12442, 12444

Informácie v tomto katalógu sú orientačné a môžu byť zmenené bez predchádzajúceho upozornenia.

